

Línea de producción de alimentación de pescado de harina de pescado de baja electricidad Máquina de pellet de alimentación de pescado para gatos

Especificaciones :

Precio	Contáctenos.
Nombre de la marca	LOYAL
Lugar de origen	Shandong China
Cantidad minima para ordenar	1
Términos de pago	T/T,L/C,D/P
Capacidad de suministro	20 days
Detalle de Envío	20days--35days
detalles del empaque	Cajas o granos de madera según las necesidades del cliente
Automatización	Totalmente automático
Demostración de prueba	Bienvenido a nuestra demostración mecánica en cualquier momento
Autenticación	CE BV ISO 9001
Material	Acero inoxidable 304
Garantía	1 YEAR

Introducción detallada :

DESCRIPCIÓN DETALLADA DE LA LÍNEA DE PRODUCCIÓN DE ALIMENTOS DE PESCADO DE BAJA ELECTRICIDAD MÁQUINA DE PELLET DE ALIMENTOS DE PESCADOS PARA GATOS DIAGRAMA DE FLUJO DE LA LÍNEA DE PRODUCCIÓN DE HARINA DE PESCADO DE BAJA ELECTRICIDAD

PARÁMETROS TÉCNICOS DE BAJA ELECTRICIDAD LÍNEA DE PRODUCCIÓN DE ALIMENTOS DE PESCADO MÁQUINA DE PELETAS DE ALIMENTOS DE PESCADOS PARA GATOS DIFERENTE MODELO DE MÁQUINA PARA FABRICAR ALIMENTOS PARA PESCADOS EN VENTA

IMAGEN DETALLADA DEL EQUIPO PRINCIPAL DE LA LÍNEA DE PRODUCCIÓN DE ALIMENTOS DE PESCADO DE BAJA ELECTRICIDAD

APLICACIONES DE LA LÍNEA DE PRODUCCIÓN DE ALIMENTOS DE PESCADOS DE BAJA ELECTRICIDAD MÁQUINA DE PELETAS DE ALIMENTOS DE PESCADOS PARA GATOS

La línea de producción de alimentos para peces adopta un equipo extrusor de doble tornillo para satisfacer las necesidades de alimentos para peces flotantes y hundidos. Los gránulos de alimento

acuático avanzados producidos se utilizan ampliamente en varios peces, camarones, cangrejos, langostas, etc. El proceso de producción de la extrusora de alimentos puede producir gránulos de alimento para peces flotantes y que se hundan al mismo tiempo. Además, puede cambiar el grado de extrusión para afectar el tiempo de flotación. Las bolas de pescado hechas a máquina pueden flotar en el agua durante más de 24 horas.

La línea de producción automática de alimento para peces de acero inoxidable está compuesta por un sistema de alimentación, un sistema de extrusión, un sistema de corte rotativo, un sistema de calefacción, un sistema de transmisión y un sistema de control. La máquina de alimentación de pescado Adopta tecnología avanzada de extrusión de doble tornillo, utiliza alta temperatura y alta presión para madurar y expandir el material, y completa todo el proceso a la vez. El anfitrión adopta la regulación de la velocidad de conversión de frecuencia para garantizar la estabilidad del proceso de producción. Los piensos para peces tienen formas novedosas, colores brillantes, varios tipos, naturales y realistas, de sabor delicado, nutrición equilibrada y son ampliamente utilizados en materias primas.



Image not found or type unknown



DESCRIPCIÓN DETALLADA DE LA LÍNEA DE PRODUCCIÓN DE ALIMENTOS DE PESCADO DE BAJA ELECTRICIDAD MÁQUINA DE PELLET DE ALIMENTOS DE PESCADOS PARA GATOS

Materia prima	La mayoría de los piensos para peces de agua dulce incluyen proteínas animales y vegetales. Las proteínas vegetales son harina de maíz, harina de arroz, harina de trigo, harina de soja y harina de cacahuete. La proteína animal adopta harina de pescado, harina de camarones, harina de cangrejo, harina de pescado de manga, etc. Puede añadir otros ingredientes a sus necesidades locales.
Tensión de la línea de producción de alimentos para mascotas	La línea de producción de alimentos de China tiene tres fases: 380v / 50hz, una sola fase: 220V / 50hz, que se puede hacer de acuerdo a la tensión local de los clientes de diferentes países.
Productos	Diferentes formas se pueden proporcionar de acuerdo a los cambios en el molde.
Capacidad	120-150kg/h, 200-250kg/h, 300-500kg/h, 800-1000kg/h, etc.
Material de máquina	Toda la línea de procesamiento está hecha de acero inoxidable.

DIAGRAMA DE FLUJO DE LA LÍNEA DE PRODUCCIÓN DE HARINA DE PESCADO DE BAJA ELECTRICIDAD

Mezclador - Transportador de tornillo - Extrusión de tornillo doble - Transportador de aire - Secador - Hoister - Máquina aromatizante

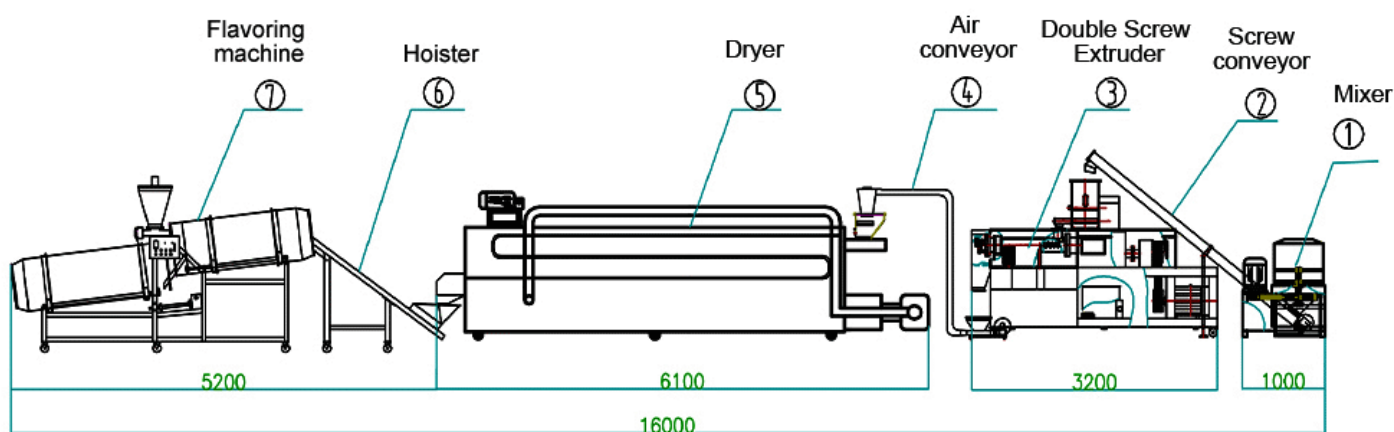

PARÁMETROS TÉCNICOS DE BAJA ELECTRICIDAD LÍNEA DE PRODUCCIÓN DE ALIMENTOS DE PESCADO MÁQUINA DE PELETAS DE ALIMENTOS DE PESCADOS PARA GATOS



DIFERENTE MODELO DE MÁQUINA PARA FABRICAR ALIMENTOS PARA PESCADOS EN VENTA

Modelo	Salida	Size (L*W*H)
FFE-65-1	120--150kg/h	22500x1200x2200mm
FFE-70-1	200-250kg/h	25000x1500x2200mm
FFE-85-1	300-600kg/h	30000x3500x4300mm
FFE-90-1	1000-1200kg/h	40000x2400x4000mm
FFE-95-2	1000-1500kg/h	40000*3000*4000mm
FFE-115-3	2T-3Tg/h	42000x3000x4000mm
FFE-130-3	4T-5Tkg/h	46000*3000*4000mm

La función de la máquina extrusora es cambiar el peso del alimento para hacer alimento para peces extruido flotante, de hundimiento lento y de hundimiento. El fabricante de la máquina extrusora utiliza la máquina extrusora de alimento para peces para producir alimento para peces flotante, alimento para peces que se hunde, etc. Fabricantes de extrusoras de alimento para desarrollar tecnología y recetas para la acuicultura. Los productos pueden tener diferentes formas, sabor único, ricos en alimentos para peces diferentes, como trucha, rodaballo, bacalao, fletán, cola amarilla, lubina, besugo, tilapia, peces de acuario, peces dorados, camarones, langostinos, etc. Las máquinas extrusoras de alimentos para peces están diseñadas para producir alimentos que cumplan con los

requisitos nutricionales de los peces y otros animales acuáticos, con un control preciso del tamaño y la densidad, respetando los más altos estándares de calidad del agua.

VENTAJAS DE LA MÁQUINA PELLET PARA ALIMENTOS PARA GATOS

1	Mejorar la palatabilidad de los alimentos para mascotas.
2	Cambiar o mejorar el valor nutricional de los alimentos para mascotas.
3	Mejorar la digestibilidad y absorción de los alimentos para mascotas.
4	Cambie la forma y la estructura de los alimentos para mascotas para que sean fáciles de comer.
5	Cambiar el contenido de diferentes índices nutricionales de los alimentos para mascotas puede reducir la humedad de los alimentos para mascotas y prolongar la vida útil de los alimentos para mascotas.
6	Cambiar la densidad de masa de los alimentos, extrusión, granulación, moldeo para aumentar la densidad de masa de los alimentos.
7	Matar todo tipo de moho, Salmonella y otras sustancias nocivas, mejorar la seguridad de los alimentos para mascotas.
8	Ampliamente utilizado en gatos, perros, zorros, visones, monos, cerdos, ovejas, conejos, peces, camarones, aves de corral, ganado, aves, etc.

Image not found or type unknown



IMAGEN DETALLADA DEL EQUIPO PRINCIPAL DE LA LÍNEA DE PRODUCCIÓN DE ALIMENTOS DE PESCADO DE BAJA ELECTRICIDAD



Esta línea de producción de alimentos para peces ofrece alimentos para mascotas con formas novedosas, sabor y color únicos. Puede satisfacer otras necesidades del mercado moderno por muchas características superiores, como fórmula de nutrición científica y fácil asimilación. Y esta línea también puede hacer que el relleno de alimentos para mascotas sea más popular entre las mascotas modernas.

APLICACIONES DE LA LÍNEA DE PRODUCCIÓN DE ALIMENTOS DE PESCADOS DE BAJA ELECTRICIDAD MÁQUINA DE PELETAS DE ALIMENTOS DE PESCADOS PARA GATOS

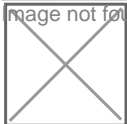
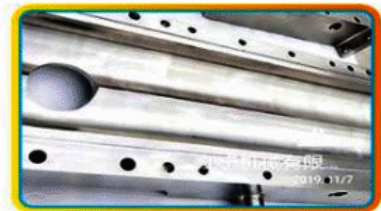
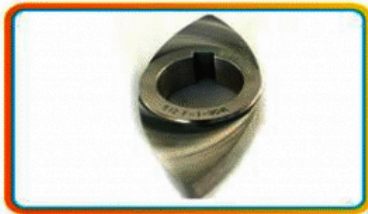
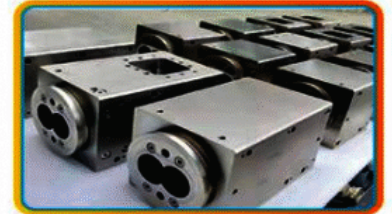
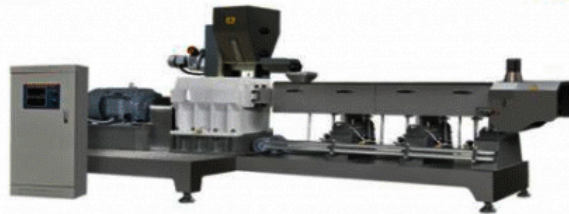
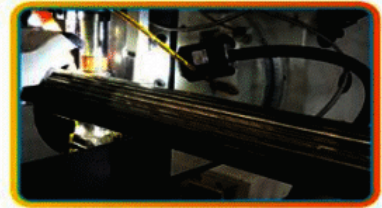
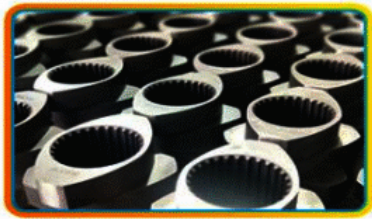
La máquina automática para fabricar piensos flotantes para peces se aplica para producir piensos para peces de diferentes formas de tipo seco y húmedo (peces de compañía, peces cultivados, etc.). El grado de inflado se puede ajustar para producir alimento flotante para peces de alta calidad o tipo de alimento hundido. También puede producir alimento para perros, gatos, pájaros, etc. Según diferentes resultados, la línea de producción de alimentos para peces también tiene una variedad de configuraciones. La máquina de alimento para peces ajusta los parámetros del proceso de temperatura, humedad y materias primas para producir partículas de alimentos con formas novedosas, sabor rico y nutrición equilibrada, que son adecuadas para los gustos de diferentes mascotas. Nuestras máquinas de alimentación de peces se venden a más de 30 países y regiones, incluidos América del Sur, Rusia, Brasil, Tayikistán, Australia, Etiopía, Argelia, etc.



INTRODUCCIÓN LEAL

Somos una fábrica confiable ubicada en la hermosa ciudad primaveral de Jinan, China.

Disponemos de un completo sistema de gestión ISO9001

Somos el mayor fabricante de maquinaria de procesamiento de alimentos en Jinan, los principales productos: maquinaria de alimentos para mascotas, maquinaria de aperitivos, maquinaria de limpieza y procesamiento de frutas y verduras, maquinaria de galletas, maquinaria de fideos instantáneos, maquinaria de pasta, etc. ¡Fabricantes de maquinaria de procesamiento de alimentos! Más de 20 ingenieros tienen más de 8 años de experiencia laboral y han viajado a más de 50 países y regiones.

Brindar servicio de correo telefónico las 24 horas para brindarle soluciones oportunas y factibles y un mejor servicio postventa.

SERVICIO LEAL

Servicio postventa de alta calidad.

1. Se facilitará el mapa de distribución solicitado por el comprador.
2. El manual de operación del proceso se proporcionará después de la entrega.
3. Proporcionar 1 año de garantía completa y servicios de mantenimiento de por vida.
4. Las piezas de repuesto frágiles gratuitas se enviarán con la caja de embalaje.
5. El ingeniero equipado puede completar la primera instalación.

Servicios de ingeniería para servicios de maquinaria en el extranjero

1. Proporcionar un servicio de consulta gratuito antes, durante y después de la venta.
2. Servicios gratuitos de planificación y diseño de proyectos.
3. Depuración gratuita de equipos hasta que todo sea normal.
4. Mantenimiento gratuito de equipos y capacitación en operación personal.
6. Proporcionar nuevos procesos de producción y fórmulas gratis.

○ **FACTORY PHOTO** ○



OUR CERTIFICATE



CE ISO9001 certificates SGS 15 patents 2000 square factory

Image not found or type unknown

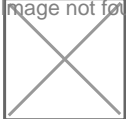

Image not found or type unknown

